

**SAAB****MONTERINGSANVISNING · INSTALLATION INSTRUCTIONS
MONTAGEANLEITUNG · INSTRUCTIONS DE MONTAGE****Saab 900 M94-, Saab 9000, Saab 9-3****13-napainen vetokoukun pistorasia**

Accessories Part No.	Group	Date	Instruction Part No.	Replaces
400 112 082	3:71-08	Jul 99	86 79 227	75 03 98 Jul 93 51 06 711 Apr 99

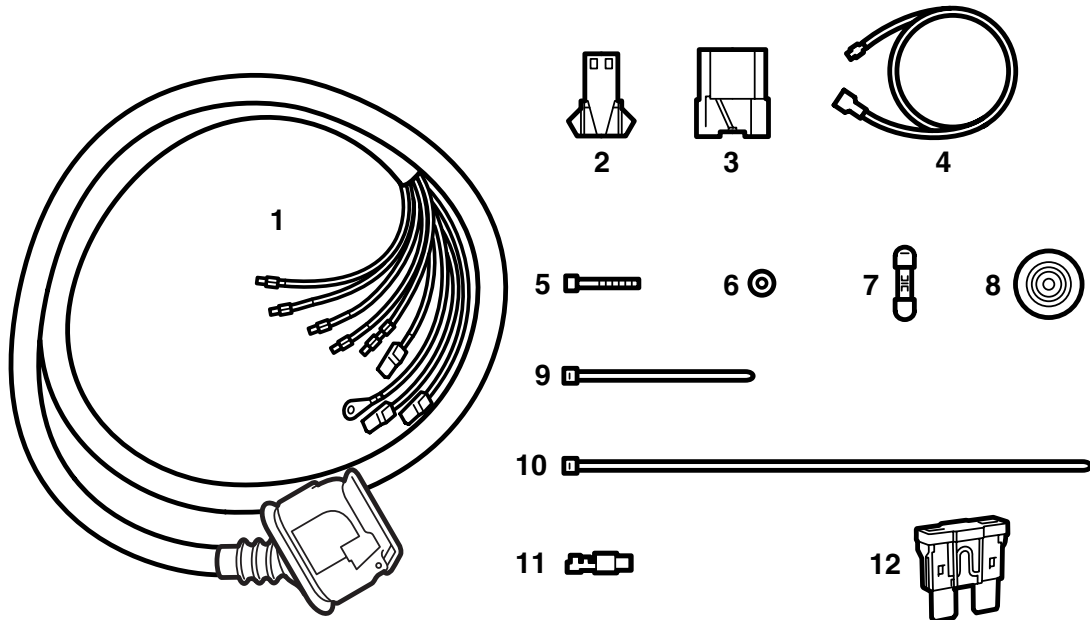

D930A084

- 1 Vetokoukun pistorasia
- 2 2-napainen liitinkappale
- 3 8-napainen liitinkappale
- 4 Peruutusvalojen johtosarja
- 5 Ruuvi (3x)
- 6 Mutteri (3x)
- 7 Haaroitusliitin
- 8 Kumiläpivienti
- 9 Nippuside (2x)
- 10 Nippuside (3x)
- 11 Laattaliitin
- 12 Varoke 10 A

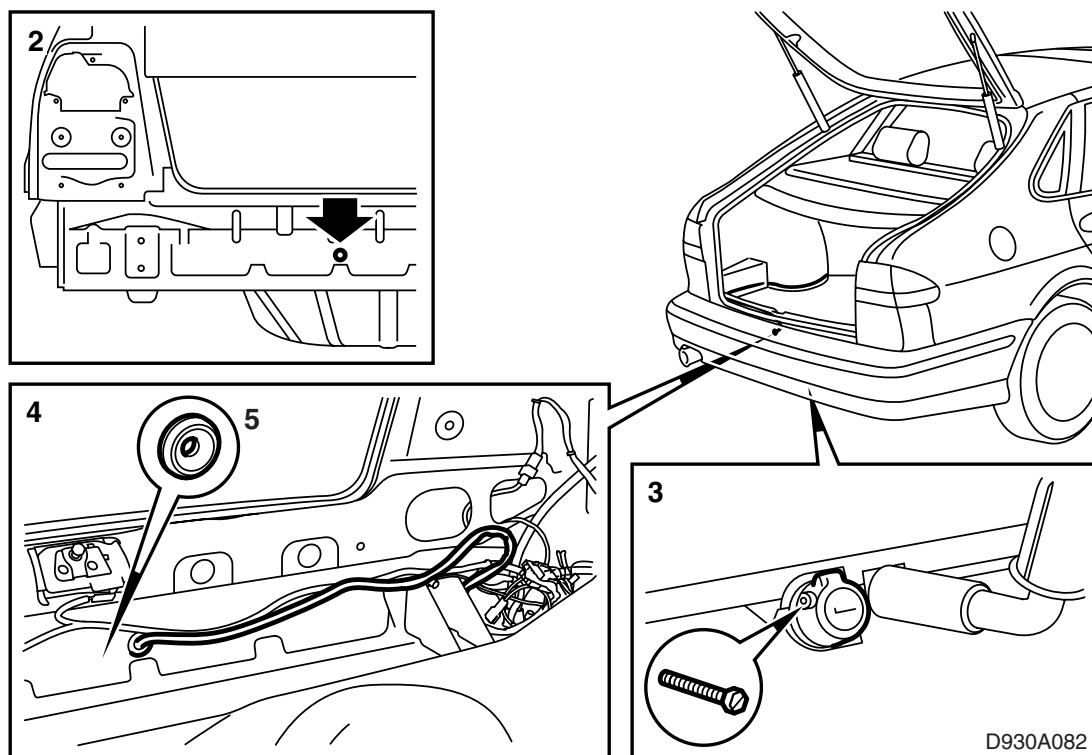

Saab 900 M94-, Saab 9-3

- 1 Käännä vasen takasivuverhoilu sivuun.
- 2 Poraa Ø 25 mm:n reikä reikäsahalla kuvan mukaisesti. Ruostesuoja reikä.



VAROITUS

Varo johtosarjaa, joka menee takapeltiä pitkin.

Siisti reiät sekä poista irtonaiset lastut ja maalihiutaleet. Puhdista Terosonin puhdistusaineella FL. Levitä pohjamaalia Standox 1K Füllprimer. Levitä pintamaalia päälle. Laita Terotex HV 400 (tuotenro 30 15 930) koteloihin.

- 3 Ruuvaa 13-napainen pistorasia kiinni vetokoukussa olevaan pitimeen.
- 4 Vie johtosarja tavaratilaan.
- 5 Asenna kumiläpivienti.

YE/RD	-
BK	-
BU/WH	4
BU/BN	5
BK	-
RD/WH	3
BU	6
WH	1
GN	2
GY	7
RD	-
RD/BK	-
YE	-

6

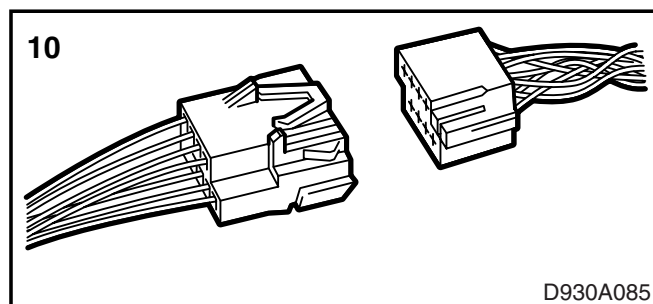
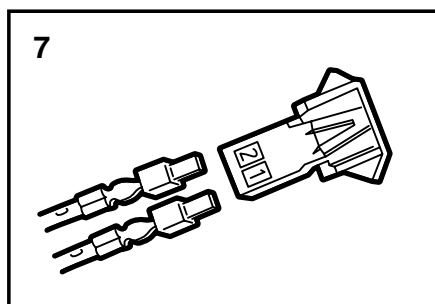
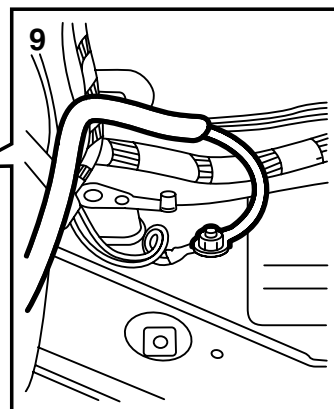
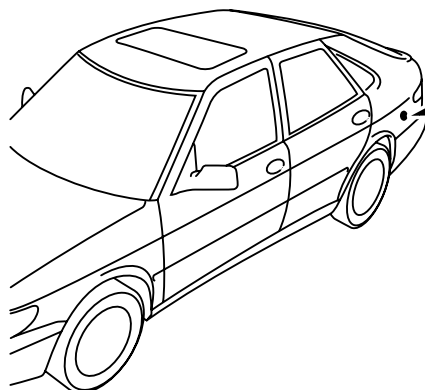

D930A085

- 6 Kytke johtosarja liitinkappaleeseen kuvan mukaisesti.
- 7 Asenna paksu PUNAINEN johdin ja PUNAINEN/MUSTA johdin mukana toimitettuun 2-napaiseen liitinkappaleeseen, napaan 1 ja napaan 2 jännitteensyöttöä ja latausta varten.
- 8 Jos jännitteensyöttöä ja latausta ei asenneta autoon, teipataan liitinkappale kiinni johtosarjaan.
- 9 Musta maadoitusjohdin kytketään vasemman takayhdistelmävalaisimen alla olevaan maadoituskohtaan.
- 10 Kytke 8-napainen liitinkappale auton valmiusjohtosarjaan.

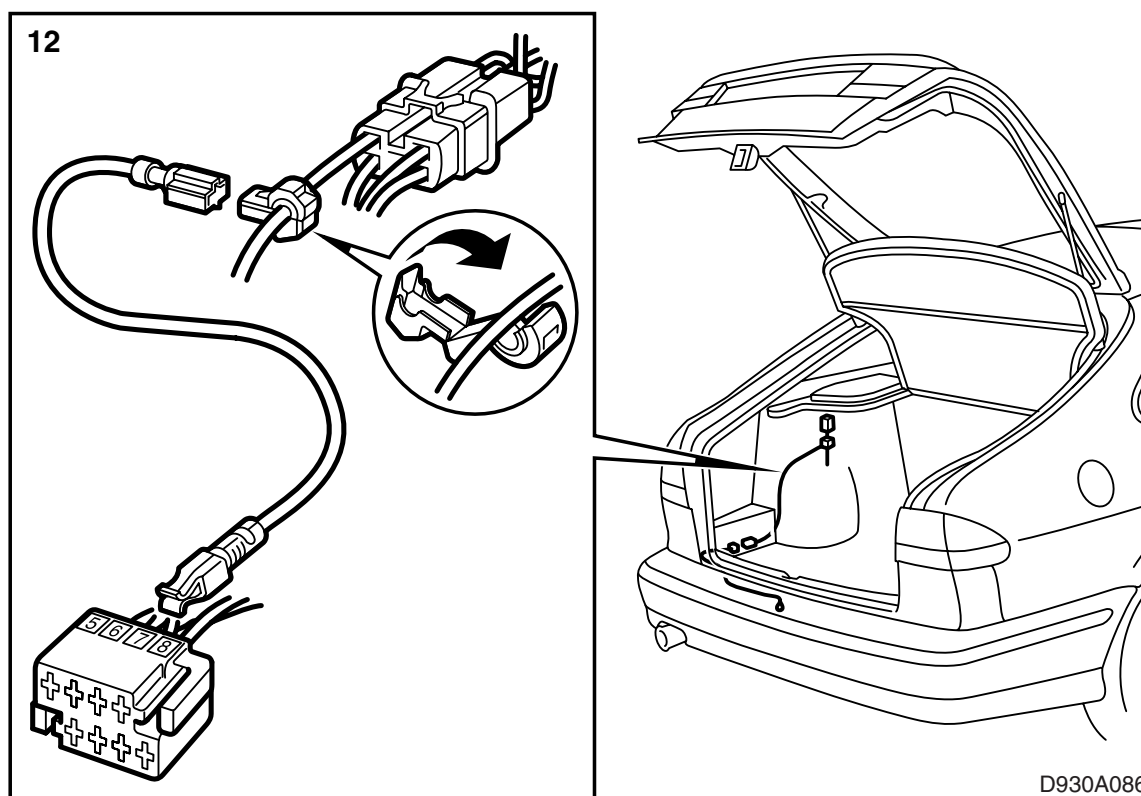

- 11 Jos vetokoukun johtosarja on asennettu valmiiksi tehtaalla, pitää peruutusvalojen SININEN/VALKOINEN johdin asentaa.
- 12 Asenna johdin vasemman takayhdistelmävalaisimen alla olevan 8-napaisen liitinkappaleen napaan 7.
Kytke VALKOINEN johdin 4-napaiseen liitinkappaleeseen (napa 3, sijoitettu vasemman takapyöränkotelon yläpuolelle).
- 13 Kiinnitä johtosarja nippusiteillä sopivaan kohtaan.
- 14 **Saab 9-3:** Asenna varoke (10 A) varokekeskukseen paikkaan B.
- 15 Tarkasta toiminta ja asenna irrotetut osat.

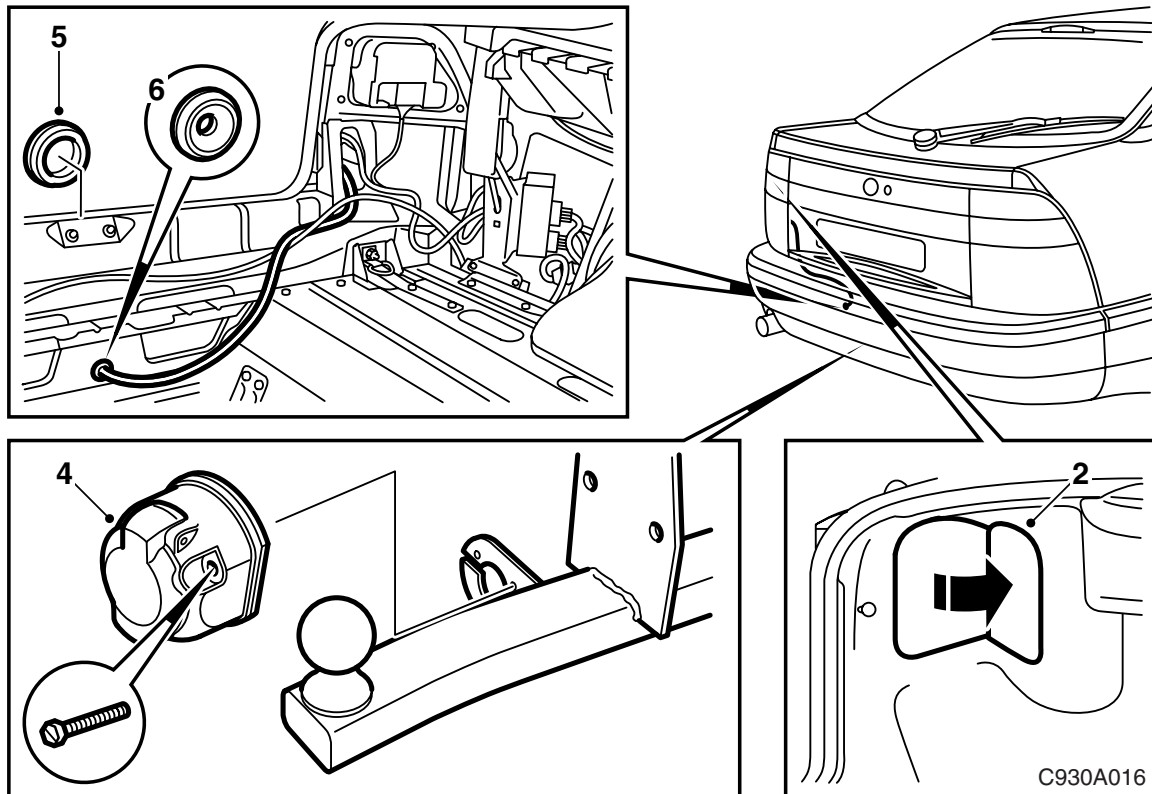

Saab 9000

- 1 Käännä vasen takasivuverhoilu sivuun.
- 2 Irrota suojakotelo vasemman takayhdistelmävalaisimen päältä.
- 3 **5D**: Irrota kumitulppa takapellistä.
- 4 Ruuvaa 13-napainen pistorasia kiinni vetokoukussa olevaan pitimeen.
- 5 **5D**: Vedä johtosarja tavaratilaan.
4D, CS: Vedä johtosarja tavaratilaan irrotettavan vetosilmukan reiän läpi.
- 6 Asenna kumiläpivienti.

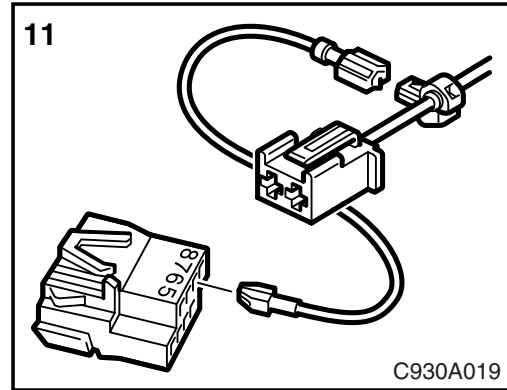
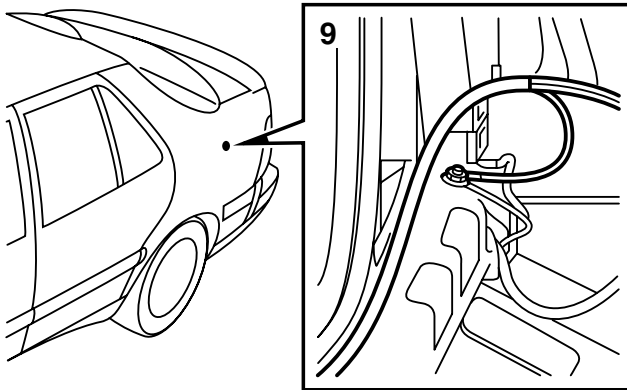
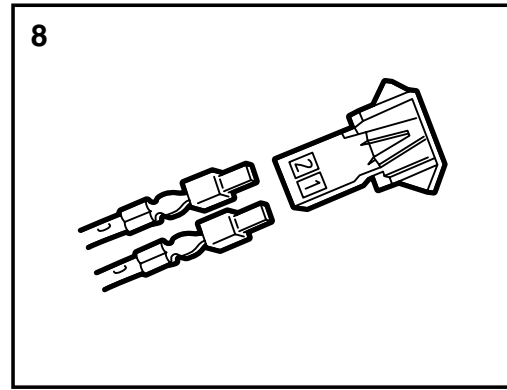
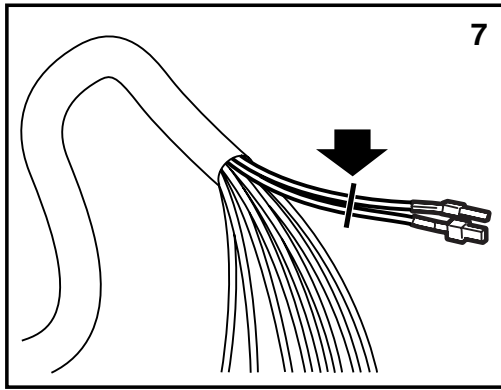

7 **-87:** Leikkaa laattaliitin irti vihreästä johtimesta (napa 2) ja sinisestä johtimesta (napa 6). Kuori ja kiedo johtimien päät yhteen. Asenna uusi laattaliitin.

Kytke laattaliitin 8-napaisen liitinkappaleen napaan 2.

8 Asenna paksu PUNAINEN johdin ja PUNAINEN/MUSTA johdin mukana toimitettuun 2-napaiseen liitinkappaleeseen, napaan 1 ja napaan 2 jännitteensyöttöä ja/tai latausta varten.

9 Musta maadoitusjohdin kytketään vasemman takayhdistelmävalaisimen alla olevaan maadoituskohtaan.

10 Kytke 8-napainen liitinkappale autossa olevaan vetokoukun valmiusjohtosarjaan.

11 Peruutusvalojen lisäjohdin (VALKOINEN/SINI-NEN) asennetaan 8-napaisen liitinkappaleen napaan 7.

Kytke VALKOINEN johdin vasemman takapyöränkotelon takana olevan 10-napaisen liitinkappaleen napaan 3.

12 Tarkasta toiminta ja asenna irrotetut osat.

Sähkökaavio, 13-napainen vetokoukun pistorasia

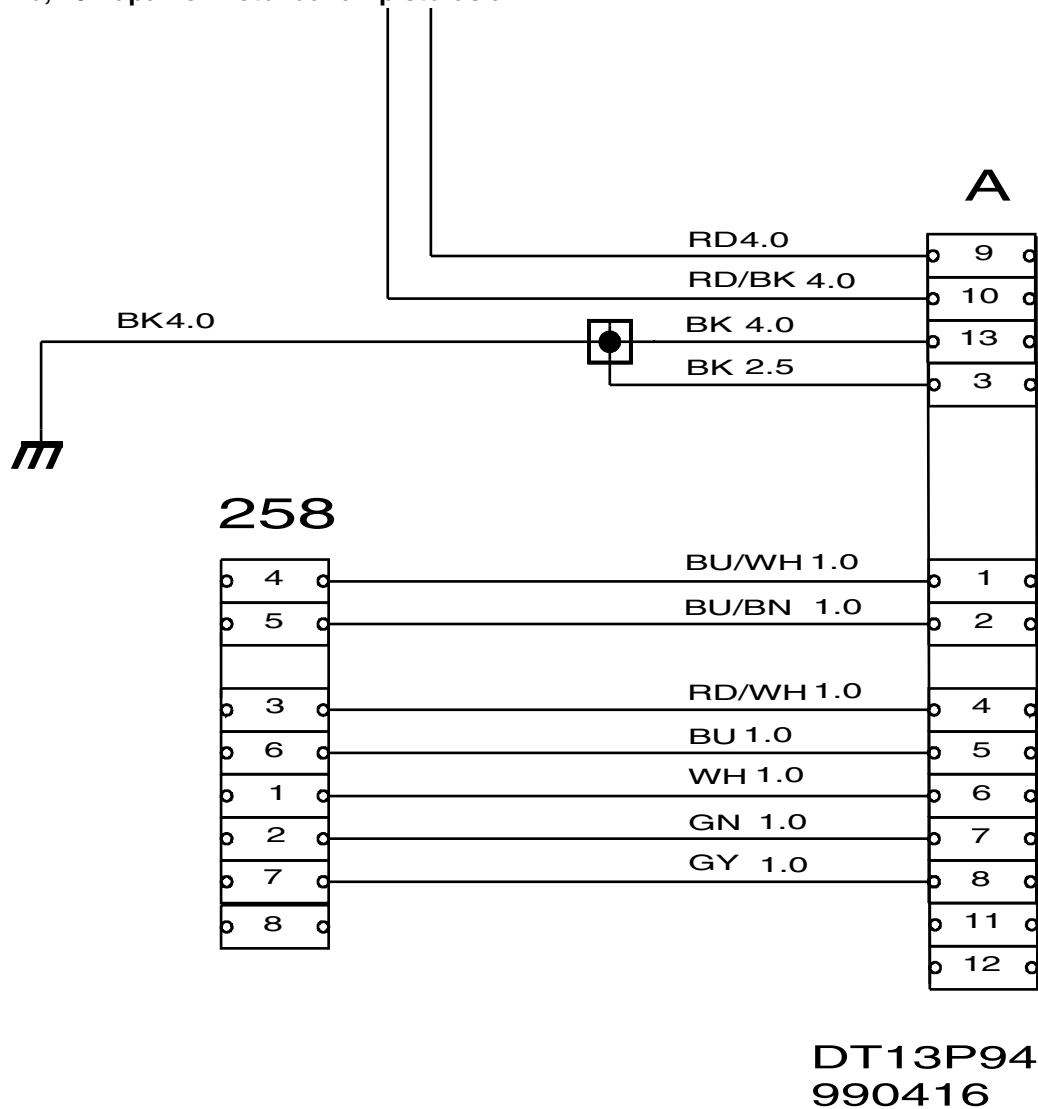

258

Pistorasia autossa

A

1	Vilkut vasemmalle
2	Sumuvalot
3	Maadoitus
4	Vilkut oikealle
5	Seisontavalo, oikea
6	Jarruvalot
7	Seisontavalo, vasen
8	Peruutusvalo
9	Jännitteensyöttö
10	Lataus
11	-
12	-
13	Maadoitus